

(Ф 03.02-107)

МІНІСТЕРСТВО ОСВІТИ І НАУКИ УКРАЇНИ

Національний авіаційний університет



ОСВІТНЬО –ПРОФЕСІЙНА ПРОГРАМА

«Менеджмент зовнішньоекономічної діяльності»
(найменування ОПП)

Першого (бакалаврського) рівня вищої освіти

за спеціальністю

073 «Менеджмент»
(шифр та найменування спеціальності)

галузі знань

07 «Управління та адміністрування»
(шифр та найменування галузі)

СМЯ НАУ ОПП 19.06 – 04 - 2021

Із змінами,
внесеними на підставі результатів
перегляду освітньої програми,
відповідно до наказу т.в.о. ректора
від 15.06.2022 р. №169/од

**НАЧАЛЬНИК
НМВ НАУ**

Освітньо-професійна програма
Затверджена Вченою радою Університету
Протокол № 3 від 24.03. 2021 р.

Вводиться в дію наказом ректора
Ректор

Наказ № 196 від 29.03. 2021 р.



М.Луцький

КИЇВ



ОСВІТНЬО-ПРОФЕСІЙНА ПРОГРАМА
«МЕНЕДЖМЕНТ
ЗОВНІШНЬОЕКОНОМІЧНОЇ ДІЯЛЬНОСТІ»
Першого (бакалаврського) рівні вищої освіти
за спеціальністю: 073 Менеджмент
галузі знань 07 Управління та адміністрування

Шифр
документа

СМЯ НАУ ОПП
19.06 – 05 - 2021

стор. 2 з 26

Стандарт вищої освіти України: перший (бакалаврський) рівень,
галузь знань 07 «Управління та адміністрування»,
спеціальність 073 «Менеджмент».

Стандарт вищої освіти затверджено і введено в дію наказом Міністерства освіти і науки від 29.10.2018 р. № 1165.

ЛИСТ ПОГОДЖЕННЯ освітньо-професійної програми

ПОГОДЖЕНО

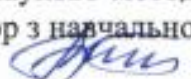
Науково-методичною радою
Національного авіаційного університету
протокол № 2
від «23» 03 2021 р.
Голова Науково-методичної ради,
проректор з навчальної роботи
 А. Полухін

ПОГОДЖЕНО

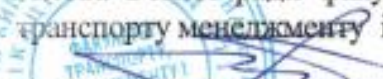
Вченою радою факультету транспорту
менеджменту і логістики
протокол № 4
від " 19 " 03 2021 р.
Голова вченої ради факультету
транспорту менеджменту і логістики
 Т. Мостенська



ПОГОДЖЕНО

Кафедрою менеджменту
зовнішньоекономічної діяльності
підприємств
протокол засідання № 5
від " 15 " 03 2021 р.
Завідувач кафедри МЗДЕП
 О. Кириленко

ПОГОДЖЕНО

Студентською радою факультету
транспорту менеджменту і логістики
протокол № 21-117-ФТМ/Л
від " 18 " 03 2021 р.
Голова Студентської ради
факультету транспорту менеджменту і
логістики  А. Власенко



ПЕРЕДМОВА

Розроблено робочою групою освітньо-професійної програми (спеціальності 073 Менеджмент у складі:

ГАРАНТ ОСВІТНЬОЇ ПРОГРАМИ:

Данілова Ельвіра - д.е.н., доцент,
Ігорівна доцент кафедри МЗДП

підпис гаранта

ЧЛЕНИ РОБОЧОЇ ГРУПИ:

Кириленко Оксана - д.е.н., професор,
Миколаївна завідувач кафедри МЗЕДП

підпис члена робочої групи

Новак Валентина - к.е.н., професор,
Олексіївна професор, кафедри МЗДП

підпис члена робочої групи

Гращенко Ірина - к.е.н., доцент,
Семенівна доцент кафедри МЗЕДП

підпис члена робочої групи

Биховець Анна - здобувач вищої освіти
Вадимівна

підпис здобувача вищої освіти

ЗОВНІШНІ СТЕЙКХОЛДЕРИ:

Биховець Вячеслав - перший віце-президент, генеральний директор
Михайлович Спілки підприємців малих, середніх
і приватизованих підприємств України

підпис стейкхолдера

Рецензії-відгуки зовнішніх стейкхолдерів (додаються).

Рівень документа – 3б

Плановий термін між ревізіями – 1 рік

Контрольний примірник

	<p align="center">Система менеджменту якості ОСВІТНЬО-ПРОФЕСІЙНА ПРОГРАМА «МЕНЕДЖМЕНТ ЗОВНІШНЬОЕКОНОМІЧНОЇ ДІЯЛЬНОСТІ» Першого (бакалаврського) рівні вищої освіти за спеціальністю: 073 Менеджмент галузі знань 07 Управління та адміністрування</p>	Шифр документа	СМЯ НАУ ОПП 19.06 – 05 - 2021
		стор. 4 з 26	

1. Профіль освітньо-професійної програми

Розділ 1. Загальна інформація

1.1.	Повна назва закладу вищої освіти та структурного підрозділу	Національний авіаційний університет Факультет транспорту, менеджменту і логістики Кафедра менеджменту зовнішньоекономічної діяльності підприємств
1.2.	Ступінь вищої освіти та назва кваліфікації мовою оригіналу	Освітній ступінь: бакалавр Освітня кваліфікація: бакалавр менеджменту
1.3.	Офіційна назва освітньо-професійної програми	Менеджмент зовнішньоекономічної діяльності
1.4.	Тип диплому та обсяг освітньо-професійної програми	Диплом бакалавра, одиничний, 240 кредитів ЄКТС, термін навчання 3 роки 10 місяців навчання (денна форма навчання) / 4 роки 6 місяців навчання (заочна форма навчання). Періоди навчання іноземних студентів визначаються окремими наказами університету відповідно до нормативних документів в сфері вищої освіти.
1.5.	Акредитаційна інституція	Міністерство освіти і науки України, рішення Акредитаційної комісії від 20.12.2016 року протокол № 123, наказ МОН України від 26.12.2016 № 1613
1.6.	Період акредитації	Сертифікат серія НД № 1191118 від 30.08.2017 року Термін дії сертифіката до 1 липня 2026 р.
1.7.	Цикл/рівень	6 рівень Національної рамки кваліфікацій України (НРК України), перший цикл Європейського простору вищої освіти (FQ-EHEA), 6 рівень Європейської рамки кваліфікацій для навчання впродовж життя (EQF-LLL).
1.8.	Передумови	Вступ на навчання на освітню програму обсягом 240 кредитів ЄКТС здійснюється на базі повної загальної середньої освіти при наявності атестату Для здобуття освітнього ступеня бакалавра на базі ступеня «молодший бакалавр» (освітньо-кваліфікаційного рівня «молодший спеціаліст») заклад вищої освіти має право визнати та перезарахувати кредити ЄКТС, отримані в межах попередньої освітньої програми підготовки молодшого бакалавра (молодшого спеціаліста), обсягом не більше ніж 120 кредитів ЄКТС.
1.9.	Форма навчання	Інституційна: очна, заочна. Інституційна з елементами дистанційної: (очна, заочна)
1.10.	Мова(и) викладання	Українська, англійська.
1.11.	Інтернет-адреса постійного розміщення опису освітньо-професійної програми	http://nau.edu.ua

Розділ 2. Ціль освітньо-професійної програми

2.1.	Ціллю освітньої програми є підготовка фахівців, здатних вирішувати практичні проблеми та
------	------------------------------------------------------------------------------------------



Система менеджменту якості
ОСВІТНЬО-ПРОФЕСІЙНА ПРОГРАМА
«МЕНЕДЖМЕНТ
ЗОВНІШНЬОЕКОНОМІЧНОЇ ДІЯЛЬНОСТІ»
Першого (бакалаврського) рівня вищої освіти
за спеціальністю: 073 Менеджмент
галузі знань 07 Управління та адміністрування

Шифр
документа

СМЯ НАУ ОПП
19.06 – 05 - 2021

стор. 5 з 26

складні спеціалізовані задачі, що характеризуються комплексністю та невизначеністю умов, у сфері управління організаціями та їх підрозділами.
Програма пропонує фундаментальну підготовку майбутніх фахівців в сфері управління зовнішньоекономічною діяльністю підприємств, задля їхньої конкурентоспроможності на глобальному ринку праці у сфері управління організаціями - суб'єктами зовнішньоекономічної діяльності, що дозволить їм зробити позитивний внесок у розвиток суспільства на національному та міжнародному рівнях через генерацію нових знань та інноваційних ідей на основі отриманих знань.

Розділ 3. Характеристика освітньо-професійної програми

3.1	Предметна область (Об'єкт діяльності, теоретичний зміст)	<i>Об'єкт вивчення:</i> управління організаціями що здійснюють зовнішньоекономічну діяльність та їх підрозділами. <i>Теоретичний зміст предметної області:</i> парадигми, закони, закономірності, принципи, історичні передумови розвитку менеджменту; концепції системного, ситуаційного, адаптивного, антисипативного, антикризового, інноваційного, проектного менеджменту тощо; функції, методи, технології та управлінські рішення у менеджменті.
3.2.	Орієнтація освітньо-професійної програми	Освітньо-професійна програма орієнтована на підготовку інтегральних менеджерів підприємств різних форм власності та галузей економіки, що здійснюють зовнішньоекономічну діяльність. Передбачає глибоку практичну підготовку, проведення наукових досліджень на мікро – і/або макрорівнях.
3.3.	Основний фокус освітньо-професійної програми та спеціалізації	Загальна освіта в галузі знань управління та адміністрування з поглибленою спеціальною підготовкою в сфері менеджменту зовнішньоекономічної діяльності. Підготовка менеджерів нижнього та середнього рівнів управління для підприємств і організацій суб'єктів зовнішньоекономічної діяльності різних форм власності різних галузей економіки. <i>Ключові слова:</i> менеджмент, управління, зовнішньоекономічна діяльність, управління організаціями суб'єктами ЗЕД, європейські ринки, міжнародний бізнес.
3.4.	Особливості освітньо-професійної програми	Програма передбачає вивчення професійно орієнтованих дисциплін на всіх курсах, проходження виробничих практик на провідних підприємствах, високий рівень володіння державною та іноземною мовою з можливістю навчання англійською мовою, а також стажування за кордоном в рамках національних та міжнародних програм мобільності, Erasmus+ зокрема. Відмінність програми від інших – формування професійних компетенцій відповідно до європейських та міжнародних стандартів.

Розділ 4. Придатність випусників до працевлаштування та подальшого навчання

4.1.	Придатність до працевлаштування	Випускники отримують можливість працевлаштування в сфері управління на підприємствах, (організаціях, установах) та їх підрозділах, що здійснюють зовнішньоекономічну діяльність, різних форм власності на посадах в межах спеціальності та обіймати посади в різних секторах економіки.
------	---------------------------------	-----------------------------------------------------------------------------------------------------------------------------------------------------------------------------------------------------------------------------------------------------------------------------------------



Система менеджменту якості
ОСВІТНЬО-ПРОФЕСІЙНА ПРОГРАМА
«МЕНЕДЖМЕНТ
ЗОВНІШНЬОЕКОНОМІЧНОЇ ДІЯЛЬНОСТІ»
Першого (бакалаврського) рівні вищої освіти
за спеціальністю: 073 Менеджмент
галузі знань 07 Управління та адміністрування

Шифр
документа

СМЯ НАУ ОПП
19.06 – 05 - 2021

стор. 6 з 26

4.2.	Подальше навчання	Програма орієнтована на продовження освіти за програмами другого циклу вищої освіти (НРК України - 7 рівень, FQ-EHEA - другий цикл, EQF LLL - 7 рівень). Набуття додаткових кваліфікацій в системі післядипломної освіти.
Розділ 5. Викладання та оцінювання		
5.1.	Викладання та навчання (методи, методики, технології, інструменти та обладнання)	<p>Студентоцентрикований підхід, що передбачає зосередження освітньої програми на результатах навчання, з урахуванням особливостей пріоритетів кожного здобувача вищої освіти, які ґрунтуються на реалістичності запланованого навчального навантаження та узгоджується із тривалістю освітньої програми. При цьому здобувачеві вищої освіти надаються більші можливості щодо вибору змісту, темпу, способу та місця навчання.</p> <p><i>Методи, засоби та технології:</i></p> <p>Проблемно-орієнтоване навчання, яке передбачає формулювання та вирішення проблеми під час лекцій, розв'язання ситуативних задач на семінарах, практичних заняттях, дослідження проблеми під час самостійної роботи здобувачів вищої освіти.</p> <p>Практико-орієнтоване навчання через різні види практик на підприємствах, установах та організаціях різних форм власності на підставі договорів про проходження практики, організація якої здійснюється за принципом неперервності. Виконання практичних робіт в умовах виробництва.</p> <p>Технології дистанційного навчання, що реалізуються за допомогою комп'ютерної техніки, шляхом проведення занять з використанням чат-технологій; дистанційних занять, конференцій, семінарів, ділових ігор, лабораторних робіт, практикумів й інших форм навчальних занять, які проводяться за допомогою засобів телекомунікацій з використанням веб-технологій.</p> <p>Інформаційні технології навчання: робота здобувачів вищої освіти у спеціалізованих кабінетах облаштованих мультимедійними комплексами, що забезпечує можливість проведення інтерактивних лекцій, застосування пошукової методики здобуття нових знань, організації проектної роботи, проведення комп'ютеризованого тестового контролю якості знань.</p> <p><i>Інструменти та обладнання:</i> сучасне інформаційно-комунікаційне обладнання, інформаційні системи та програмні продукти, що застосовуються в менеджменті.</p>
5.2.	Оцінювання	Усні, письмові, творчі, тестові та комбіновані екзамени, диференційовані заліки, звіти із практичних робіт та практик, реферати, розрахунково-аналітичні завдання, домашні завдання захист курсових проектів, презентації, есе, ділові та рольові ігри, ситуаційні завдання, проектна робота в командах, поточний контроль, захист кваліфікаційної роботи.
Розділ 6. Програмні компетентності		



Система менеджменту якості
ОСВІТНЬО-ПРОФЕСІЙНА ПРОГРАМА
«МЕНЕДЖМЕНТ
ЗОВНІШНЬОЕКОНОМІЧНОЇ ДІЯЛЬНОСТІ»
Першого (бакалаврського) рівні вищої освіти
за спеціальністю: 073 Менеджмент
галузі знань 07 Управління та адміністрування

Шифр
документа

СМЯ НАУ ОПП
19.06 – 05 - 2021

стор. 7 з 26

6.1.	Інтегральна Компетентність (ІК)	ІК1. Здатність розв'язувати складні спеціалізовані задачі та практичні проблеми, які характеризуються комплексністю і невизначеністю умов, у сфері менеджменту або у процесі навчання, що передбачає застосування теорій та методів соціальних та поведінкових наук.
6.2.	Загальні компетентності (ЗК)	ЗК 1. Здатність реалізувати свої права і обов'язки як члена суспільства, усвідомлювати цінності громадянського (демократичного) суспільства та необхідність його сталого розвитку, верховенства права, прав і свобод людини і громадянина в Україні. ЗК 2. Здатність зберігати та примножувати моральні, культурні, наукові цінності та примножувати досягнення суспільства на основі розуміння історії та закономірностей розвитку предметної області, її місця у загальній системі знань про природу і суспільство та у розвитку суспільства, техніки і технологій, використовувати різні види та форми рухової активності для активного відпочинку та ведення здорового способу життя. ЗК 3. Здатність до абстрактного мислення, аналізу, синтезу. ЗК 4. Здатність застосовувати знання у практичних ситуаціях. ЗК 5. Знання та розуміння предметної області та розуміння професійної діяльності. ЗК 6. Здатність до спілкування державною мовою як усно, так і письмово. ЗК 7. Здатність спілкуватися іноземною мовою. ЗК 8. Навички використання інформаційних і комунікаційних технологій. ЗК 9. Здатність вчитися і оволодівати сучасними знаннями. ЗК 10. Здатність до проведення досліджень на відповідному рівні. ЗК 11. Здатність до адаптації та дії в новій ситуації. ЗК 12. Здатність генерувати нові ідеї (креативність). ЗК 13. Цінування та повага різноманітності та мультикультурності. ЗК 14. Здатність працювати у міжнародному контексті. ЗК 15. Здатність діяти на основі етичних міркувань (мотивів). ЗК 16. Набуття гнучкого мислення, відкритість до застосування економічних знань та компетентностей в широкому діапазоні можливих місць роботи та повсякденному житті. ЗК 17. Здатність виконувати економічні дослідження в групі під керівництвом лідера, подібні навички, що демонструють здатність до врахування вимог дисципліни, планування та управління часом. ЗК 18. Здатність до ефективного комунікування та до представлення складної комплексної інформації у стислій формі усно та письмово, використовуючи інформаційно-комунікаційні технології та відповідні технічні терміни. ЗК 19. Дотримання етичних принципів як з погляду професійної чесності, так і з погляду розуміння можливого впливу досягнень



Система менеджменту якості
ОСВІТНЬО-ПРОФЕСІЙНА ПРОГРАМА
«МЕНЕДЖМЕНТ
ЗОВНІШНЬОЕКОНОМІЧНОЇ ДІЯЛЬНОСТІ»
Першого (бакалаврського) рівні вищої освіти
за спеціальністю: 073 Менеджмент
галузі знань 07 Управління та адміністрування

Шифр
документа

СМЯ НАУ ОПП
19.06 – 05 - 2021

стор. 8 з 26

		<p>з менеджменту на соціальну сферу.</p> <p>ЗК 20. Здатність до аналізу фінансового, матеріально-технічного, кадрового забезпечення процесу діяльності підприємства.</p> <p>ЗК 21. Визначення функціональних сфер організації та їх взаємодії (закупівля, виробництво, логістика, маркетинг, фінанси, людські ресурси, організація експортно-імпорتنних операцій).</p> <p>ЗК 22. Здатність організувати і контролювати виконання виробничої програми, та реалізації економічної політики підприємства – суб'єкта зовнішньоекономічної діяльності та контролю діяльності.</p> <p>ЗК 23. Знання принципів психології, уміння ефективно організувати групову роботу на основі принципів формування команди, робота в групах, командах, дослідження поведінки.</p> <p>ЗК 24. Мати базові уявлення про основи філософії, екології та охорони праці, розуміти причинно-наслідкові зв'язки розвитку суспільства, уміти дотримуватися їх у своїй професійній і соціальній діяльності.</p> <p>ЗК 25. Здатність використовувати та дотримуватися національних та міжнародних стандартів, чинних правових норм у своїй професійній діяльності.</p>
6.3.	Фахові компетентності (ФК)	<p>ФК 1. Здатність визначати та описувати характеристики організації.</p> <p>ФК 2. Здатність аналізувати результати діяльності організації, зіставляти їх з факторами впливу зовнішнього та внутрішнього середовища.</p> <p>ФК 3. Здатність визначати перспективи розвитку організації.</p> <p>ФК 4. Вміння визначати функціональні області організації та зв'язки між ними.</p> <p>ФК 5. Здатність управляти організацією та її підрозділами через реалізацію функцій менеджменту.</p> <p>ФК 6. Здатність діяти соціально відповідально і свідомо.</p> <p>ФК 7. Здатність обирати та використовувати сучасний інструментарій менеджменту.</p> <p>ФК 8. Здатність планувати діяльність організації та управляти часом.</p> <p>ФК 9. Здатність працювати в команді та налагоджувати міжособистісну взаємодію при вирішенні професійних завдань.</p> <p>ФК 10. Здатність оцінювати виконувані роботи, забезпечувати їх якість та мотивувати персонал організації.</p> <p>ФК 11. Здатність створювати та організувати ефективні комунікації в процесі управління.</p> <p>ФК 12. Здатність аналізувати й структурувати проблеми організації, формувати обґрунтовані рішення.</p> <p>ФК 13. Розуміти принципи і норми права та використовувати їх у професійній діяльності.</p>



- ФК 14.** Розуміти принципи психології та використовувати їх у професійній діяльності.
- ФК 15.** Здатність формувати та демонструвати лідерські якості та поведінкові навички.
- ФК 16.** Здатність аналізувати економічні, зовнішньоекономічні явища, на основі отриманих теоретичних знань з менеджменту та економіки.
- ФК 17.** Здатність робити оцінку зовнішньоекономічної діяльності підприємства і знаходити відповідні шляхи її удосконалення.
- ФК 18.** Здатність розуміти та уміло використовувати математичні та числові методи, які часто використовуються в економіці та менеджменті.
- ФК 19.** Здатність виконувати експерименти незалежно, а також описувати, аналізувати та критично оцінювати експериментальні дані.
- ФК 20.** Здатність розв'язувати широке коло проблем і задач в сфері управління зовнішньоекономічною діяльністю шляхом розуміння їх фундаментальних основ та використання як теоретичних, так і практичних методів.
- ФК 21.** Здатність шляхом самостійного навчання освоїти нові області, використовуючи здобуті економічні та управлінські знання.
- ФК 22.** Здатність застосовувати принципи ефективного менеджменту на підприємстві – суб'єкті зовнішньоекономічної діяльності. Розуміння сутності управлінських принципів та умінь доцільно застосовувати для вирішення завдань з менеджменту.
- ФК 23.** Здатність застосовувати знання законодавства та державних стандартів України. Умінь виконувати управлінські функції з додержанням нормативно-правових актів та стандартів України.
- ФК 24.** Умінь активізувати трудову діяльність персоналу підприємства. Здатність доцільно застосовувати інструменти мотивації щодо активізації трудової діяльності персоналу підприємства – суб'єкта зовнішньоекономічної діяльності.
- ФК 25.** Здатність визначати та аналізувати мікро- і макросередовище для здійснення управлінських функцій менеджера.
- ФК 26.** Здатність дотримуватись системи цінностей у взаємовідносинах між керівниками та найманими працівниками.
- ФК 27.** Здатність здійснювати пошук з різних інформаційних джерел, використовувати цю інформацію для прийняття рішень і розробляти їх альтернативні варіанти на основі використання інформаційних систем та комп'ютерних технологій.

Розділ 7. Програмні результати навчання

7.1. Програмні результати

ПРН 1. Знати свої права і обов'язки як члена суспільства,



Система менеджменту якості
ОСВІТНЬО-ПРОФЕСІЙНА ПРОГРАМА
«МЕНЕДЖМЕНТ
ЗОВНІШНЬОЕКОНОМІЧНОЇ ДІЯЛЬНОСТІ»
Першого (бакалаврського) рівні вищої освіти
за спеціальністю: 073 Менеджмент
галузі знань 07 Управління та адміністрування

Шифр
документа

СМЯ НАУ ОПП
19.06 – 05 - 2021

стор. 10 з 26

навчання

усвідомлювати цінності громадянського суспільства, верховенства права, прав і свобод людини і громадянина в Україні.

ПРН 2. Зберігати моральні, культурні, наукові цінності та примножувати досягнення суспільства, використовувати різні види та форми рухової активності для ведення здорового способу життя.

ПРН 3. Демонструвати знання теорій, методів і функцій менеджменту, сучасних концепцій лідерства.

ПРН 4. Демонструвати навички виявлення проблем та обґрунтування управлінських рішень.

ПРН 5. Описувати зміст функціональних сфер діяльності організації.

ПРН 6. Виявляти навички пошуку, збирання та аналізу інформації, розрахунку показників для обґрунтування управлінських рішень.

ПРН 7. Виявляти навички організаційного проектування.

ПРН 8. Застосовувати методи менеджменту для забезпечення ефективності діяльності організації.

ПРН 9. Демонструвати навички взаємодії, лідерства, командної роботи.

ПРН 10. Мати навички обґрунтування дієвих інструментів мотивування персоналу організації.

ПРН 11. Демонструвати навички аналізу ситуації та здійснення комунікації у різних сферах діяльності організації.

ПРН 12. Оцінювати правові, соціальні та економічні наслідки функціонування організації.

ПРН 13. Спілкуватись в усній та письмовій формі державною та іноземною мовами.

ПРН 14. Ідентифікувати причини стресу, адаптувати себе та членів команди до стресової ситуації, знаходити засоби до її нейтралізації.

ПРН 15. Демонструвати здатність діяти соціально відповідально та громадсько свідомо на основі етичних міркувань (мотивів), повагу до різноманітності та міжкультурності.

ПРН 16. Демонструвати навички самостійної роботи, гнучкого мислення, відкритості до нових знань, бути критичним і самокритичним.

ПРН 17. Виконувати дослідження індивідуально та/або в групі під керівництвом лідера.

ПРН 18. Базові знання та сучасні підходи до здійснення маркетингової, комерційної та операційної діяльності підприємства, вміння проводити моніторинг, аналізувати, контролювати, діагностувати та планувати діяльність підприємства.

ПРН 19. Знання управлінської термінології, концептуальних засад менеджменту, вміння використовувати сучасні методи



Система менеджменту якості
ОСВІТНЬО-ПРОФЕСІЙНА ПРОГРАМА
«МЕНЕДЖМЕНТ
ЗОВНІШНЬОЕКОНОМІЧНОЇ ДІЯЛЬНОСТІ»
Першого (бакалаврського) рівні вищої освіти
за спеціальністю: 073 Менеджмент
галузі знань 07 Управління та адміністрування

Шифр
документа

СМЯ НАУ ОПП
19.06 – 05 - 2021

стор. 11 з 26

управління підприємствами різних форм власності та сфер діяльності.

ПРН 20. Знання специфіки управлінської діяльності підприємств – суб'єкті зовнішньоекономічної діяльності різних галузей економіки.

ПРН 21. Знання особливостей контрактної діяльності підприємств та специфіки середовища національного і зарубіжних ринків.

ПРН 22. Вміти виявляти і аналізувати вплив елементів марко- та мікроекономічного середовища на підприємстві – суб'єкті зовнішньоекономічної діяльності.

ПРН 23. Базові знання та розуміння з фундаментальних природничих наук, математики та інформаційних технологій, в обов'язку, необхідному для освоєння загально-професійних та фахових дисциплін та використання їх методів в обраній професії.

ПРН 24. Вміння виконувати комп'ютерні обчислення, що мають відношення до менеджменту та економіки, використовуючи належне програмне забезпечення, знання як аналізувати та відображати результати.

ПРН 25. Високий рівень володіння державною та іноземною мовами, включаючи спеціальну термінологію, для проведення ділових переговорів.

ПРН 26. Розуміти різні інструментарії та стратегії, що мають відношення до діагностування та аналізу різних типів управлінських проблем на внутрішньому та зовнішньому ринках.

ПРН 27. Ініціювати, розробляти, впроваджувати та оцінювати ефективність реалізації інвестиційно-інноваційних проектів стратегічного розвитку підприємства.

ПРН 28. Підтримувати ділові контакти, вести ділову бесіду із закордонними партнерами, у тому числі й однією з іноземних мов.

ПРН 29. Вивчати міжнародні ринки, євроінтеграційні процеси та перспективи співпраці із закордонними партнерами на засадах кроскультурної взаємодії.

ПРН 30. Здійснювати моніторинг запобігання кризових явищ за системою показників та критеріїв, ідентифікувати та аналізувати можливий вплив факторів ризику на результативність роботи підприємства – суб'єкта зовнішньоекономічної діяльності.

Розділ 8. Ресурсне забезпечення реалізації програми

8.1.	Кадрове забезпечення	Кадрове забезпечення відповідає ліцензійним вимогам. У освітньому процесі беруть участь доктори та кандидати наук, професори та доценти, старші викладачі й асистенти за спеціальністю 073 Менеджмент та за іншими спеціальностями, які забезпечують підготовку бакалаврів з менеджменту. Реалізація програми забезпечена штатними науково-педагогічними працівниками НАУ з науковими ступенями та
------	----------------------	----------------------------------------------------------------------------------------------------------------------------------------------------------------------------------------------------------------------------------------------------------------------------------------------------------------------------------------------------------------------------------------------------



Система менеджменту якості
ОСВІТНЬО-ПРОФЕСІЙНА ПРОГРАМА
«МЕНЕДЖМЕНТ
ЗОВНІШНЬОЕКОНОМІЧНОЇ ДІЯЛЬНОСТІ»
Першого (бакалаврського) рівні вищої освіти
за спеціальністю: 073 Менеджмент
галузі знань 07 Управління та адміністрування

Шифр
документа

СМЯ НАУ ОПП
19.06 – 05 - 2021

стор. 12 з 26

		<p>вченими званнями. Залучаються зовнішні висококваліфіковані спеціалісти, представники роботодавців, стейкхолдери, професіонали-практики, що працюють у сфері управління, проводять практику на сучасних підприємствах, установах та організаціях. З метою підвищення фахового рівня всі науково-педагогічні працівники, що забезпечують освітньо-професійну програму проходять стажування та підвищення кваліфікації, в т.ч. закордонні.</p>
8.2.	Матеріально-технічне забезпечення	<p>Матеріально-технічна база випускової кафедри менеджменту зовнішньоекономічної діяльності підприємств дозволяє забезпечити підготовку фахівців на першому (бакалаврському) рівні вищої освіти за ОПП:</p> <ul style="list-style-type: none">- забезпеченість комп'ютерними робочими місцями та прикладними комп'ютерними програмами достатнє для виконання навчальних планів;- усі комп'ютери кафедри під'єднані до локальної мережі університету з можливістю виходу в глобальну мережу Інтернет;- для ведення документації та забезпечення навчально-методичними матеріалами освітнього процесу кафедра в достатній кількості забезпечена оргтехнікою (принтерами, МФУ, сканерами);- навчальні лабораторії оснащені технічними засобами та спеціалізованим програмним забезпеченням, необхідними приладами та обладнанням. <p>Усі приміщення відповідають будівельним та санітарним нормам, гуртожитками забезпечені усі потребуючі, наявна соціальна інфраструктура включає спортивний комплекс, пункти харчування, центр творчості, медпункт і базу відпочинку.</p>
8.3	Інформаційне та навчально-методичне забезпечення	<p>Забезпечення навчальною та навчально-методичною літературою, доступ до фахових періодичних видань професійного спрямування, упровадження електронного каталогу та можливість роботи з електронними підручниками здійснюється за рахунок фондів Науково-технічної бібліотеки НАУ.</p> <p>Відповідне інформаційне та навчально-методичне забезпечення розташоване на кафедральному сервері, https://er.nau.edu.ua/handle/NAU/38425, на освітніх платформах Google Classroom, Moodle (Modular Object-Oriented Dynamic Learning Environment).</p>
Розділ 9. Академічна мобільність		
9.1.	Національна кредитна мобільність	<p>Національна кредитна мобільність здобувачів вищої освіти, наукових і науково-педагогічних працівників, у т.ч. навчання, стажування, проведення наукових досліджень, викладання та підвищення кваліфікації організовується на підставі двосторонніх договорів про співробітництво в галузі освіти та науки, договорів про співробітництво між Національним авіаційним</p>



Система менеджменту якості
ОСВІТНЬО-ПРОФЕСІЙНА ПРОГРАМА
«МЕНЕДЖМЕНТ
ЗОВНІШНЬОЕКОНОМІЧНОЇ ДІЯЛЬНОСТІ»
Першого (бакалаврського) рівні вищої освіти
за спеціальністю: 073 Менеджмент
галузі знань 07 Управління та адміністрування

Шифр
документа

СМЯ НАУ ОПП
19.06 – 05 - 2021

стор. 13 з 26

		університетом та закладами вищої освіти, науково-дослідними установами в Україні
9.2.	Міжнародна кредитна мобільність	На основі договорів про співробітництво між Національним авіаційним університетом та зарубіжними закладами вищої освіти та в рамках програми подвійного диплому з університетами, зареєстрованими у Erasmus+.
9.3.	Навчання іноземних здобувачів вищої освіти	Іноземці та особи без громадянства, які проживають в Україні на законних підставах, мають право на здобуття вищої освіти за освітньо-професійною програмою на рівні з громадянами України на підставі міжнародних договорів. Умовою зарахування іноземців на навчання для отримання певного освітнього ступеня є володіння ними мовою навчання на рівні, достатньому для засвоєння навчального матеріалу. Іноземці зараховуються на навчання за освітньо-професійною програмою до НАУ за результатами співбесіди.

2. Перелік компонент освітньо-професійної програми та їх логічна послідовність

2.1. Перелік компонент ОПП, 240 кредитів ЄКТС

Код н/д	Компоненти освітньо-професійної програми (навчальні дисципліни, курсові проекти (роботи), практики, кваліфікаційна робота)	Кількість кредитів	Форма підсумкового контролю	Семестр (відповідн о до форми навчання)	
				5	6
1	2	3	4	5	6
Обов'язкові компоненти					
ОК 1.	Історія української державності та культури	3,0	екзамен	1	2
ОК 2.	Ділова українська мова	3,0	екзамен	2	2
ОК 3.	Іноземна мова за професійним спрямуванням	4,5	диференційований залік	1	1
			екзамен	2	2
ОК 4.	Філософія	3,5	екзамен	4	5
					2
ОК 5.	Фізичне виховання та самовдосконалення	3,0	диференційований залік	2	3
ОК 6.	Вища та прикладна математика	7,0	екзамен	1	2
					1
ОК 7.	Інформаційні системи та технології	4,5	екзамен	1	2
					1
ОК 8.	Макроекономіка	4,5	диференційований залік	1	2
					1
ОК 9.	Академічні навички професійного навчання	4,5	диференційований залік	1	2
					1



Система менеджменту якості
ОСВІТНЬО-ПРОФЕСІЙНА ПРОГРАМА
«МЕНЕДЖМЕНТ
ЗОВНІШНЬОЕКОНОМІЧНОЇ ДІЯЛЬНОСТІ»
Першого (бакалаврського) рівні вищої освіти
за спеціальністю: 073 Менеджмент
галузі знань 07 Управління та адміністрування

Шифр
документа

СМЯ НАУ ОПП
19.06 – 05 - 2021

стор. 14 з 26

Код н/д	Компоненти освітньо-професійної програми (навчальні дисципліни, курсові проекти (роботи), практики, кваліфікаційна робота)	Кількість кредитів	Форма підсумкового контролю	Семестр (відповідн о до форми навчання)	
				5	6
1	2	3	4	5	6
ОК 10.	Правознавство	4,5	диференційований залік	1	1
					2
ОК 11.	Основи управління	6,0	диференційований залік	2	2
					3
ОК 12.	Основи логістики та управління ланцюгами постачання	5,5	екзамен	2	2
					3
ОК 13.	Теорія ймовірностей та математична статистика	3,5	диференційований залік	2	2
					3
ОК 14.	Мікроекономіка	3,5	диференційований залік	2	2
					3
ОК 15.	Менеджмент	4,0	екзамен	3	3
					4
ОК 16.	Курсова робота з дисципліни «Менеджмент»	1,0	захист	3	4
ОК 17.	Бізнес-статистика в менеджменті	5,0	екзамен	3	3
					4
ОК 18.	Лідерство та управління командною взаємодією	3,5	диференційований залік	3	3
					4
ОК 19.	Операційний менеджмент	5,0	екзамен	4	4
					5
ОК 20.	Управління економічною діяльністю підприємства	5,0	екзамен	4	4
					5
ОК 21.	Маркетинг	4,5	екзамен	5	5
					6
ОК 22.	Правове забезпечення управлінської діяльності	3,5	диференційований залік	5	5
					6
ОК 23.	Логістичне обслуговування	4,0	екзамен	6	6
					7
ОК 24.	Курсова робота з дисципліни «Логістичне обслуговування»	1,0	захист	6	7
ОК 25.	Управління персоналом	3,5	екзамен	6	6-7
ОК 26.	Комунікативний менеджмент	3,5	екзамен	6	6
					7
ОК 27.	Транспортна політика ЄС	3,5			6



Система менеджменту якості
ОСВІТНЬО-ПРОФЕСІЙНА ПРОГРАМА
«МЕНЕДЖМЕНТ
ЗОВНІШНЬОЕКОНОМІЧНОЇ ДІЯЛЬНОСТІ»
Першого (бакалаврського) рівні вищої освіти
за спеціальністю: 073 Менеджмент
галузі знань 07 Управління та адміністрування

Шифр
документа

СМЯ НАУ ОПП
19.06 – 05 - 2021

стор. 15 з 26

Код н/д	Компоненти освітньо-професійної програми (навчальні дисципліни, курсові проекти (роботи), практики, кваліфікаційна робота)	Кількість кредитів	Форма підсумкового контролю	Семестр (відповідн о до форми навчання)	
				5	6
1	2	3	4	5	6
			диференційований залік	6	7
ОК 28.	Бізнес-етика та корпоративна соціальна відповідальність	3,5	диференційований залік	6	7
ОК 29.	Стратегічний менеджмент	4,0	екзамен	7	8
ОК 30.	Антикризовий менеджмент	3,5	диференційований залік	7	8
ОК 31.	Управлінський контролінг	3,5	диференційований залік	8	9
ОК 32.	Організація підприємницької діяльності	4,5	екзамен	3	4
ОК 33.	Прийняття управлінських рішень	4,5	диференційований залік	4	5
ОК 34.	Курсова робота з дисципліни «Прийняття управлінських рішень»	1,0	захист	4	5
ОК 35.	Міжнародні економічні відносини	5,0	екзамен	5	6
ОК 36.	Управління бізнес-процесами в міжнародному середовищі	4,0	екзамен	5	6
ОК 37.	Курсова робота з дисципліни «Управління бізнес-процесами в міжнародному середовищі»	1,0	захист	5	6
ОК 38.	Зовнішньоекономічна діяльність підприємства	6,0	екзамен	7	7-8
ОК 39.	Курсова робота з дисципліни «Зовнішньоекономічна діяльність підприємства»	1,0	захист	7	8
ОК 40.	Електронна комерція	3,5	екзамен	7	8
ОК 41.	Експортно-імпорتنний менеджмент	3,5	екзамен	8	9
ОК 42.	Міжнародний інноваційний менеджмент	3,5	екзамен	8	9
ОК 43.	Курсова робота з дисципліни «Міжнародний інноваційний менеджмент»	1,0	захист	8	9
ОК 44.	Навчальна практика "Вступ до фаху"	3,0	захист	2	3



Код н/д	Компоненти освітньо-професійної програми (навчальні дисципліни, курсові проекти (роботи), практики, кваліфікаційна робота)	Кількість кредитів	Форма підсумкового контролю	Семестр (відповідн о до форми навчання)	
				5	6
1	2	3	4	5	6
ОК 45.	Організаційно-технологічна практика	3,0	захист	4	5
ОК 46.	Економічна практика	3,0	захист	6	7
ОК 47.	Переддипломна практика	3,0	захист	8	9
ОК 48.	Кваліфікаційна робота	7,5	ДА	8	9
Загальний обсяг обов'язкових компонент:		180 кредитів ЄКТС			
Вибіркові компоненти*					
Вибіркові компоненти*					
ВК1	Дисципліна 1				
.....				
ВК15	Дисципліна 15				
Загальний обсяг вибірових компонент 60 кредитів ЄКТС					
Загальний обсяг освітньо-професійної програми 240 кредитів ЄКТС					

*Реалізація права здобувачів вищої освіти на вільний вибір навчальних дисциплін та створення індивідуальної освітньої траєкторії регламентується Законом України «Про вищу освіту» та внутрішніми нормативними актами НАУ. Вибіркові компоненти обираються здобувачами вищої освіти із каталогів рекомендованих та альтернативних вибірових дисциплін.

2.2. Структурно-логічна схема ОПП

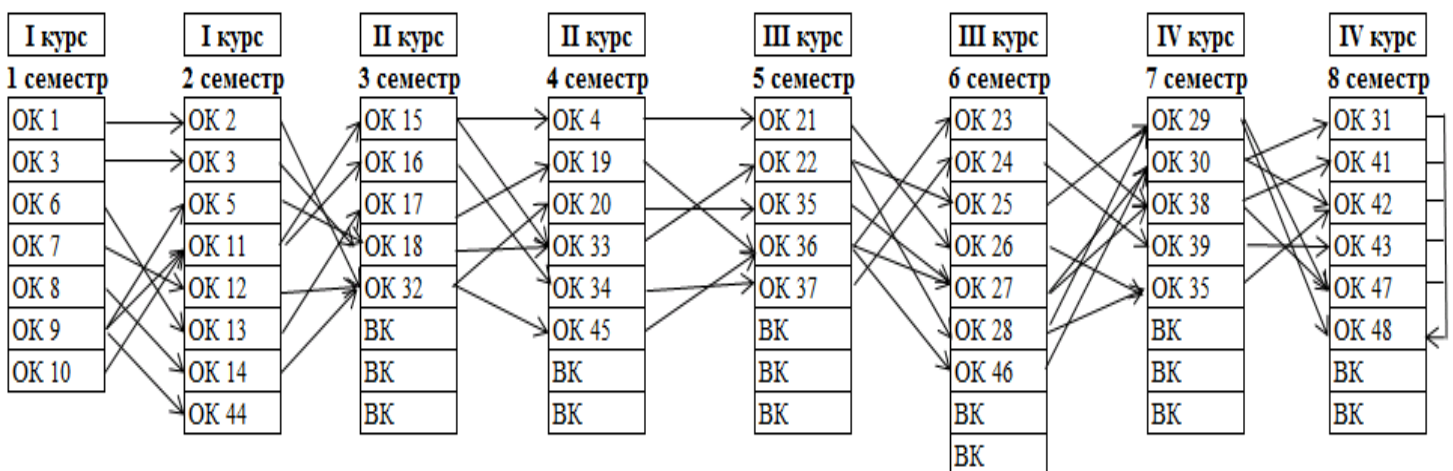

	<p align="center">Система менеджменту якості ОСВІТНЬО-ПРОФЕСІЙНА ПРОГРАМА «МЕНЕДЖМЕНТ ЗОВНІШНЬОЕКОНОМІЧНОЇ ДІЯЛЬНОСТІ» Першого (бакалаврського) рівні вищої освіти за спеціальністю: 073 Менеджмент галузі знань 07 Управління та адміністрування</p>	Шифр документа	СМЯ НАУ ОПП 19.06 – 05 - 2021
		стор. 17 з 26	

3. Форма атестації здобувачів вищої освіти

Форми атестації здобувачів вищої освіти	Атестація здійснюється у формі публічного захисту кваліфікаційної роботи
Вимоги до кваліфікаційної роботи	<p>Кваліфікаційна робота передбачає розв’язання складної задачі або проблеми в сфері менеджменту, що потребує здійснення досліджень та/або інновацій і характеризується комплексністю і невизначеністю умов, із застосуванням теорій та методів економічної науки.</p> <p>Кваліфікаційна робота має бути оприлюднена до захисту на офіційному сайті випускової кафедри/ в репозитарії НТБ Національного авіаційного університету. Оприлюднення кваліфікаційних робіт, що містять інформацію з обмеженим доступом, здійснюється у відповідності до вимог чинного законодавства.</p> <p>Захист має відбуватись відкрито і публічно</p>
Вимоги до публічного захисту (демонстрації)	<p>Атестація здійснюється атестаційною комісією, до складу якої можуть включатися представники роботодавців та їх об’єднань. Атестація здійснюється відкрито і гласно.</p> <p>Процедура перевірки на плагіат визначається ЗВО.</p> <p>Порядок та вимоги до оприлюднення визначаються ЗВО. Зокрема на офіційному сайті закладу вищої освіти або його підрозділу повинна бути оприлюднена кваліфікаційна робота цілком та/або її реферат.</p>



Система менеджменту якості
ОСВІТНЬО-ПРОФЕСІЙНА ПРОГРАМА
«МЕНЕДЖМЕНТ
ЗОВНІШНЬОЕКОНОМІЧНОЇ ДІЯЛЬНОСТІ»
 Першого (бакалаврського) рівні вищої освіти
 за спеціальністю: 073 Менеджмент
 галузі знань 07 Управління та адміністрування

Шифр документа

СМЯ НАУ ОПП
19.06 – 05 - 2021

стор. 19 з 26

Освітні компоненти/ компетентності	ОК 1.	ОК 2.	ОК 3.	ОК 4.	ОК 5.	ОК 6.	ОК 7.	ОК 8.	ОК 9.	ОК 10.	ОК 11.	ОК 12.	ОК 13.	ОК 14.	ОК 15.	ОК 16.	ОК 17.	ОК 18.	ОК 19.	ОК 20.	ОК 21.	ОК 22.	ОК 23.	ОК 24.	ОК 25.	ОК 26.	ОК 27.	ОК 28.	ОК 29.	ОК 30.	ОК 31.	ОК 32.	ОК 33.	ОК 34.	ОК 35.	ОК 36.	ОК 37.	ОК 38.	ОК 39.	ОК 40.	ОК 41.	ОК 42.	ОК 43.	ОК 44.	ОК 45.	ОК 46.	ОК 47.	ОК 48.	БК 1	...	БК 15												
	ФК 2					*	*						*	*		*	*	*		*	*	*	*	*							*	*	*	*	*	*	*	*	*	*	*	*	*	*	*	*	*	*	*	*													
ФК 3							*						*	*	*												*		*	*	*	*	*	*	*	*	*	*	*	*	*	*	*	*	*	*	*	*	*	*													
ФК 4						*				*	*				*				*	*	*	*		*	*	*	*			*	*	*	*	*	*	*	*	*	*	*	*	*	*	*	*	*	*	*	*	*	*	*											
ФК 5										*	*				*	*	*	*	*	*	*	*			*	*	*	*	*		*	*	*	*	*	*	*	*	*	*	*	*	*	*	*	*	*	*	*	*	*	*											
ФК 6				*						*					*					*	*	*	*	*			*		*		*		*		*		*		*		*		*		*		*		*		*												
ФК 7										*					*			*	*	*	*	*			*	*	*	*		*	*	*	*	*	*	*	*	*	*	*	*	*	*	*	*	*	*	*	*	*	*	*											
ФК 8						*				*			*	*	*	*	*	*	*	*	*	*		*	*	*	*	*	*	*	*	*	*	*	*	*	*	*	*	*	*	*	*	*	*	*	*	*	*	*	*	*	*										
ФК 9			*							*					*			*	*	*	*	*			*	*	*	*	*	*	*	*	*	*	*	*	*	*	*	*	*	*	*	*	*	*	*	*	*	*	*	*	*										
ФК 10						*				*					*			*	*	*	*	*			*	*	*	*	*	*	*	*	*	*	*	*	*	*	*	*	*	*	*	*	*	*	*	*	*	*	*	*	*										
ФК 11										*					*			*	*	*	*	*			*	*	*	*	*	*	*	*	*	*	*	*	*	*	*	*	*	*	*	*	*	*	*	*	*	*	*	*	*	*									
ФК 12										*					*	*	*	*	*	*	*	*			*	*	*	*	*	*	*	*	*	*	*	*	*	*	*	*	*	*	*	*	*	*	*	*	*	*	*	*	*	*	*								
ФК 13						*	*	*	*	*					*			*	*	*	*	*		*	*	*	*	*	*	*	*	*	*	*	*	*	*	*	*	*	*	*	*	*	*	*	*	*	*	*	*	*	*	*	*	*							
ФК 14				*	*					*					*			*	*	*	*	*			*	*	*	*	*	*	*	*	*	*	*	*	*	*	*	*	*	*	*	*	*	*	*	*	*	*	*	*	*	*	*	*							
ФК 15		*	*							*					*	*	*	*	*	*	*	*			*	*	*	*	*	*	*	*	*	*	*	*	*	*	*	*	*	*	*	*	*	*	*	*	*	*	*	*	*	*	*	*	*						
ФК 16						*				*	*		*	*	*	*	*	*	*	*	*	*		*	*	*	*	*	*	*	*	*	*	*	*	*	*	*	*	*	*	*	*	*	*	*	*	*	*	*	*	*	*	*	*	*	*						
ФК 17										*				*	*	*	*	*	*	*	*	*			*	*	*	*	*	*	*	*	*	*	*	*	*	*	*	*	*	*	*	*	*	*	*	*	*	*	*	*	*	*	*	*	*						
ФК 18						*	*	*		*	*	*	*	*	*	*	*	*	*	*	*	*		*	*	*	*	*	*	*	*	*	*	*	*	*	*	*	*	*	*	*	*	*	*	*	*	*	*	*	*	*	*	*	*	*	*	*					
ФК 19					*	*	*	*	*	*		*	*	*	*	*	*	*	*	*	*	*			*	*	*	*	*	*	*	*	*	*	*	*	*	*	*	*	*	*	*	*	*	*	*	*	*	*	*	*	*	*	*	*	*	*					
ФК 20										*					*			*	*	*	*	*			*	*	*	*	*	*	*	*	*	*	*	*	*	*	*	*	*	*	*	*	*	*	*	*	*	*	*	*	*	*	*	*	*	*					
ФК 21				*	*			*		*					*			*	*	*	*	*			*	*	*	*	*	*	*	*	*	*	*	*	*	*	*	*	*	*	*	*	*	*	*	*	*	*	*	*	*	*	*	*	*	*					
ФК 22										*					*			*	*	*	*	*			*	*	*	*	*	*	*	*	*	*	*	*	*	*	*	*	*	*	*	*	*	*	*	*	*	*	*	*	*	*	*	*	*	*					
ФК 23		*				*		*	*	*	*	*	*	*	*	*	*	*	*	*	*	*		*	*	*	*	*	*	*	*	*	*	*	*	*	*	*	*	*	*	*	*	*	*	*	*	*	*	*	*	*	*	*	*	*	*	*	*				
ФК 24		*	*	*	*			*		*					*	*	*	*	*	*	*	*		*	*	*	*	*	*	*	*	*	*	*	*	*	*	*	*	*	*	*	*	*	*	*	*	*	*	*	*	*	*	*	*	*	*	*	*	*			
ФК 25										*				*	*	*	*	*	*	*	*	*		*	*	*	*	*	*	*	*	*	*	*	*	*	*	*	*	*	*	*	*	*	*	*	*	*	*	*	*	*	*	*	*	*	*	*	*	*			
ФК 26				*				*	*	*	*	*	*	*	*	*	*	*	*	*	*	*		*	*	*	*	*	*	*	*	*	*	*	*	*	*	*	*	*	*	*	*	*	*	*	*	*	*	*	*	*	*	*	*	*	*	*	*	*			
ФК 27		*				*	*	*	*	*	*	*	*	*	*	*	*	*	*	*	*	*	*	*	*	*	*	*	*	*	*	*	*	*	*	*	*	*	*	*	*	*	*	*	*	*	*	*	*	*	*	*	*	*	*	*	*	*	*	*			



Система менеджменту якості
 ОСВІТНЬО-ПРОФЕСІЙНА ПРОГРАМА
 «МЕНЕДЖМЕНТ
 ЗОВНІШНЬОЕКОНОМІЧНОЇ ДІЯЛЬНОСТІ»
 Першого (бакалаврського) рівні вищої освіти
 за спеціальністю: 073 Менеджмент
 галузі знань 07 Управління та адміністрування

Шифр
 документа

СМЯ НАУ ОПП
 19.06 – 05 - 2021

стор. 21 з 26

Освітні компоненти/ програмні результати навчання	ОК 1.	ОК 2.	ОК 3.	ОК 4.	ОК 5.	ОК 6.	ОК 7.	ОК 8.	ОК 9.	ОК 10.	ОК 11.	ОК 12.	ОК 13.	ОК 14.	ОК 15.	ОК 16.	ОК 17.	ОК 18.	ОК 19.	ОК 20.	ОК 21.	ОК 22.	ОК 23.	ОК 24.	ОК 25.	ОК 26.	ОК 27.	ОК 28.	ОК 29.	ОК 30.	ОК 31.	ОК 32.	ОК 33.	ОК 34.	ОК 35.	ОК 36.	ОК 37.	ОК 38.	ОК 39.	ОК 40.	ОК 41.	ОК 42.	ОК 43.	ОК 44.	ОК 45.	ОК 46.	ОК 47.	ОК 48.	БК 1	БК 2	...	БК n									
ПРН 24		*	*				*					*	*		*	*	*		*	*		*	*		*												*	*			*	*	*	*	*																
ПРН 25		*	*												*	*	*				*			*	*	*	*													*	*		*	*	*	*															
ПРН 26							*						*	*	*	*			*							*	*	*	*	*	*				*	*	*	*	*	*	*	*	*	*	*	*	*	*	*												
ПРН 27							*					*	*	*	*	*	*	*	*							*	*	*	*	*	*	*	*	*	*	*	*	*	*	*	*	*	*	*	*	*	*	*	*	*	*										
ПРН 28		*	*							*					*	*	*									*											*	*	*	*	*	*	*	*	*	*	*	*	*	*	*										
ПРН 29			*				*		*							*	*	*	*	*	*	*	*	*	*	*	*	*	*	*	*	*	*	*	*	*	*	*	*	*	*	*	*	*	*	*	*	*	*	*	*	*	*								
ПРН 30						*					*		*	*	*	*	*	*	*	*	*	*	*	*	*	*	*	*	*	*	*	*	*	*	*	*	*	*	*	*	*	*	*	*	*	*	*	*	*	*	*	*	*	*	*	*					

	<p align="center">Система менеджменту якості ОСВІТНЬО-ПРОФЕСІЙНА ПРОГРАМА «МЕНЕДЖМЕНТ ЗОВНІШНЬОЕКОНОМІЧНОЇ ДІЯЛЬНОСТІ» ПЕРШОГО (БАКАЛАВРСЬКОГО) РІВНІ ВИЩОЇ ОСВІТИ ЗА СПЕЦІАЛЬНОСТЮ: 073 МЕНЕДЖМЕНТ ГАЛУЗІ ЗНАНЬ 07 УПРАВЛІННЯ ТА АДМІНІСТРУВАННЯ</p>	Шифр документа	СМЯ НАУ ОПП 19.06 – 05 - 2021
		стор. 22 з 26	

6. Система внутрішнього забезпечення якості вищої освіти НАУ

Якість освітньо-професійної програми визначається внутрішньою системою забезпечення якості вищої освіти та освітньої діяльності НАУ, яка функціонує згідно з Положення про систему забезпечення якості вищої освіти та освітньої діяльності, затвердженого рішенням Вченої ради університету від 28.11.2018 (протокол №8) та відповідає вимогам Закону України «Про вищу освіту» від 01.07.2014 № 1556-VII (Розділ V Забезпечення якості вищої освіти, ст.16).

7. Перелік нормативних документів, на яких базується освітньо-професійна програма

1. «Про освіту»: Закон України від 05.09.2017 № 2145-VIII [Електронний ресурс]. – режим доступу: <http://zakon.rada.gov.ua/laws/show/2145-19>
2. «Про вищу освіту»: Закон України від 01.07.2014 № 1556-VII [Електронний ресурс]. – режим доступу: <http://zakon4.rada.gov.ua/laws/show/1556-18>
3. Постанова Кабінету Міністрів України від 23.11.2011 р. № 1341 «Про затвердження національної рамки кваліфікацій».
4. Про затвердження переліку галузей знань і спеціальностей, за якими здійснюється підготовка здобувачів вищої освіти: Постанова Кабінету Міністрів України від 29.04.2015 р. № 266 [Електронний ресурс]. – режим доступу: <http://zakon2.rada.gov.ua/laws/show/266-2015-%D0%BF>
5. Класифікація видів економічної діяльності : ДК 009:2010. – На заміну ДК 009:2005; Чинний від 2012-01-01. – (Національний класифікатор України).
6. Класифікатор професій ДК 003:2010. – На заміну ДК 003:2005; Чинний від 2010-11-01. –(Національний класифікатор України).
7. Стандарт вищої освіти України: перший (бакалаврський)рівень, галузь знань 07 Управління та адміністрування, спеціальність 073 Менеджмент. Стандарт вищої освіти затверджено і введено в дію наказом Міністерства освіти і науки України від 29.10.2018 р. № 1165.



Система менеджменту якості
ОСВІТНЬО-ПРОФЕСІЙНА ПРОГРАМА
«МЕНЕДЖМЕНТ
ЗОВНІШНЬОЕКОНОМІЧНОЇ ДІЯЛЬНОСТІ»
Першого (бакалаврського) рівні вищої освіти
за спеціальністю: 073 Менеджмент
галузі знань 07 Управління та адміністрування

Шифр
документа

СМЯ НАУ ОПП
19.06 – 05 - 2021

стор. 24 з 26

(Ф 03.02 – 03)

АРКУШ ОБЛІКУ ЗМІН

№ зміни	№ листа (сторінки)				Підпис особи, яка внесла зміну	Дата внесення зміни	Дата введення зміни
	зміненого	заміненого	нового	анульованого			
	сб Н 1.4; 1.10 ст 11, 2.1					1.07.2022	
0717	Зміни внесені на підставі результату перевірки відповідно наказу ректора № 15 06.2022р. 1/169/189						

(Ф 03.02 – 04)

АРКУШ РЕЄСТРАЦІ РЕВІЗІЇ

№ пор.	Прізвище ім'я по-батькові	Дата ревізії	Підпис	Висновок щодо адекватності

(Ф 03.02 – 32)

УЗГОДЖЕННЯ ЗМІН

	Підпис	Ініціали, прізвище	Посада	Дата
Розробник				
Узгоджено				
Узгоджено				
Узгоджено				
Узгоджено				



Система менеджменту якості
ОСВІТНЬО-ПРОФЕСІЙНА ПРОГРАМА
«МЕНЕДЖМЕНТ
ЗОВНІШНЬОЕКОНОМІЧНОЇ ДІЯЛЬНОСТІ»
Першого (бакалаврського) рівні вищої освіти
за спеціальністю: 073 Менеджмент
галузі знань 07 Управління та адміністрування

Шифр
документа

СМЯ НАУ ОПП
19.06 – 05 - 2021

стор. 25 з 26



РЕЦЕНЗИЯ-ВІДГУК
на освітньо-професійну програму
«Менеджмент зовнішньоекономічної діяльності»
Першого (бакалаврського) рівня вищої освіти
за спеціальністю 073 «Менеджмент»
галузі знань 07 «Управління та адміністрування»

В умовах науково-технічного прогресу зростає потреба у забезпеченні підприємств та організацій кваліфікованими фахівцями з менеджменту зовнішньоекономічної діяльності. Це зумовлює необхідність підготовки фахівців з глибокими теоретичними знаннями і практичним досвідом проведення аналізу та прогнозування кон'юнктурних змін на внутрішніх і зовнішніх ринках, формування стратегії зовнішньоекономічної діяльності підприємства та її ефективної реалізації. Адже велика кількість національних підприємств підтримують ділові зв'язки з іноземними партнерами і мають у своїй структурі спеціальні відділи, які відповідають за міжнародну співпрацю та просування продукції на світовий ринок. Таких спеціалістів потребують спільні підприємства, компанії з іноземними інвестиціями, підприємства, що виходять зі своєю продукцією за межі країни, транснаціональні корпорації тощо. Враховуючи все вищезазначене актуальність освітньо-професійної програми «Менеджмент зовнішньоекономічної діяльності» незаперечна. Національний авіаційний університет має багаторічний досвід, потужний кадровий потенціал та матеріально-технічну базу аби підготувати конкурентоспроможних фахівців на ринку праці України, що дасть їм можливість працювати в відомих вітчизняних та іноземних компаніях.

Освітньо-професійна програма «Менеджмент зовнішньоекономічної діяльності» за спеціальністю 073 «Менеджмент», яка була запропонована на рецензування, розроблена співробітниками Національного авіаційного університету, а саме науково-професорським складом кафедри менеджменту зовнішньоекономічної діяльності підприємств, відповідає всім сучасним вимогам, щодо підготовки фахівців даного напрямку.

В освітньо-професійній програмі «Менеджмент зовнішньоекономічної діяльності» логічно передбачена практична підготовка (навчальна практика "Вступ до фаху", організаційно-технологічна практика, економічна практика, переддипломна практика), що дасть можливість закріпити отримані теоретичні знання, та набуті визначених програмних компетентностей. Загальні та професійні компетентності, які вказані в освітньо-професійній програмі є актуальними і відповідають сучасним вимогам ринку праці. Навчальний план підготовки освітньо-професійної програми «Менеджмент зовнішньоекономічної діяльності» повністю відповідає завданням освітньо-професійної програми.

Запропонована структурно-логічна схема вивчення дисциплін, перелік та обсяг обов'язкових та вибіркового дисциплін відповідають вимогам якісної підготовки здобувачів вищої освіти за спеціальністю 073 «Менеджмент» і покликані сприяти забезпеченню відповідності програмних результатів навчання запитам нашого та інших підприємств.

03.02.2021
Генеральний директор
Evolanta e.U.

(підпис)

Відень
Катерина Скавронік

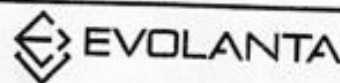

Evolanta e.U.
Possingergasse 53-57/6/5, 1160 Vienna, Austria; Tel. +4314170008; tel.: +436642537693
Firmenbuchnummer: FN 502335 d; ATU74128534; e-mail: office@evolanta.com
BIC: GIBAATWWXXX, IBAN: AT852011184022560500; www.evolanta.com
Internet: http://www.evolanta.com; e-mail: office@evolanta.com



Система менеджменту якості
ОСВІТНЬО-ПРОФЕСІЙНА ПРОГРАМА
«МЕНЕДЖМЕНТ
ЗОВНІШНЬОЕКОНОМІЧНОЇ ДІЯЛЬНОСТІ»
Першого (бакалаврського) рівні вищої освіти
за спеціальністю: 073 Менеджмент
галузі знань 07 Управління та адміністрування

Шифр
документа

СМЯ НАУ ОПП
19.06 – 05 - 2021

стор. 26 з 26

РЕЦЕНЗІЯ-ВІДГУК
на освітньо-професійну програму
«Менеджмент зовнішньоекономічної діяльності»
першого (бакалаврського) рівня вищої освіти
за спеціальністю 073 «Менеджмент»
галузі знань 07 «Управління та адміністрування»

Якісна підготовка здобувачів вищої освіти в сфері управління зовнішньоекономічною діяльністю на теперішній час є важливим завданням. Виникає необхідність осмислення існуючих проблем в міжнародному бізнес-середовищі і формування ефективної моделі менеджменту та його організаційної культури, що підтверджує актуальність освітньо-професійної програми «Менеджмент зовнішньоекономічної діяльності». Національний авіаційний університет має в своєму арсеналі досвід, потужний кадровий потенціал та матеріально-технічну базу для виконання такого завдання.

Рецензована освітньо-професійна програма «Менеджмент зовнішньоекономічної діяльності» за спеціальністю 073 «Менеджмент» розроблена співробітниками Національного авіаційного університету, а саме науково-педагогічним персоналом кафедри менеджменту зовнішньоекономічної діяльності підприємств після консультацій з науковцями та фахівцями нашого підприємства. Підприємство має потребу в підготовці фахівців цієї спеціальності.

В освітньо-професійній програмі «Менеджмент зовнішньоекономічної діяльності» визначені програмні компетентності бакалаврів, виходячи із видів і завдань навчання. Вони розподілені на загальні та професійні компетентності, найбільш відповідні для запропонованої програми. Професійні компетентності носять практичний характер і можуть бути використані у професійній діяльності майбутніх фахівців. Навчальний план підготовки освітньо-професійної програми «Менеджмент зовнішньоекономічної діяльності» повністю відповідає завданням освітньо-професійної програми.

Послідовність вивчення дисциплін, перелік та обсяг обов'язкових та вибіркових дисциплін відповідають Структурно-логічній схемі підготовки здобувачів вищої освіти за спеціальністю 073 «Менеджмент» і покликані сприяти забезпеченню відповідності програмних результатів навчання запитам потенційних роботодавців.

Директор ТОВ КИЙ АВІА КАРГО



К.В. Гринько